

下妻市小学生ソフトテニス交流大会

< 高学年女子 >

◆予選リーグ

| Aブロック | | | 1 | 2 | 3 | 勝点 | 得失 | 順位 |
|-------|-----------------|------------------------|---|---|---|----|----|----|
| 1 | OP | (下妻クラブJr) | / | R | R | 0 | | - |
| 2 | OP | (下妻クラブJr) | R | / | R | 0 | | - |
| 3 | 森 渚紗⑤ 富岡愛虹梨⑤ | (春日部ジュニア) (下妻クラブJr) | ③ | ③ | / | 2 | | 1 |

| Bブロック | | | 4 | 5 | 6 | 勝点 | 得失 | 順位 |
|-------|------------------|-----------|---|---|---|----|----|----|
| 4 | 渡邊 吹乃⑥ 渡部 愛羅⑥ | (龍ヶ崎ドラゴン) | / | ③ | ③ | 2 | | 1 |
| 5 | OP | (下妻クラブJr) | R | / | R | 0 | | 3 |
| 6 | 高桑 滯央⑤ 榊 凜星⑤ | (豊浦) | 0 | ③ | / | 1 | | 2 |

| Cブロック | | | 7 | 8 | 9 | 勝点 | 得失 | 順位 |
|-------|------------------|----------|---|---|---|----|----|----|
| 7 | 藤岡 凜⑥ 稲葉 颯花⑥ | (美浦ジュニア) | / | ③ | ③ | 2 | | 1 |
| 8 | 山田 暖花⑤ 蟹谷 妃咲⑤ | (高野ジュニア) | 0 | / | 0 | 0 | | 3 |
| 9 | 松崎 奏歩⑥ 石山 空和⑥ | (館林) | 1 | ③ | / | 1 | | 2 |

| Dブロック | | | 10 | 11 | 12 | 勝点 | 得失 | 順位 |
|-------|------------------|--------------------|----|----|----|----|----|----|
| 10 | 廣瀬 由依⑤ 住友 美咲⑤ | (高野ジュニア) | / | ③ | ③ | 2 | | 1 |
| 11 | 寺門 希紗⑤ 松沼 理子⑤ | (わかくさ) (さくらだST) | 2 | / | ③ | 1 | | 2 |
| 12 | 小野田歩果⑥ 松本小羽音⑥ | (館林) | 1 | 2 | / | 0 | | 3 |

| Eブロック | | | 13 | 14 | 15 | 勝点 | 得失 | 順位 |
|-------|------------------|----------------------|----|----|----|----|----|----|
| 13 | 井上姫花里⑥ 佐藤 未来⑥ | (龍ヶ崎ドラゴン) | / | ③ | ③ | 2 | | 1 |
| 14 | 木村 万奈⑤ 武笠 星七⑤ | (下妻JST) (下妻砂沼クラブ) | 0 | / | 1 | 0 | | 3 |
| 15 | 岩瀬 夢叶⑥ 柳町 苺花⑤ | (美浦ジュニア) | 0 | ③ | / | 1 | | 2 |

| Fブロック | | | 16 | 17 | 18 | 勝点 | 得失 | 順位 |
|-------|------------------|-----------|----|----|----|----|----|----|
| 16 | 森政 妃香⑤ 遠藤 花音⑤ | (友部ジュニア) | / | ③ | ③ | 2 | | 1 |
| 17 | 田村 美音⑤ 池田 愛梨⑤ | (下妻クラブJr) | 0 | / | 2 | 0 | | 3 |
| 18 | 齊藤 若乃⑥ 小河原星莉⑥ | (さくらだST) | 0 | ③ | / | 1 | | 2 |

| Gブロック | | | 19 | 20 | 21 | 勝点 | 得失 | 順位 |
|-------|------------------|-----------|----|----|----|----|----|----|
| 19 | 武笠 百那⑤ 柴 愛莉⑤ | (下妻砂沼クラブ) | / | ③ | ③ | 2 | | 1 |
| 20 | 関 真央⑤ 與儀 朱姫⑤ | (館林) | 1 | / | 0 | 0 | | 3 |
| 21 | 千代田真歩⑥ 山下 奈緒⑥ | (春日部ジュニア) | 0 | ③ | / | 1 | | 2 |

| Hブロック | | | 22 | 23 | 24 | 勝点 | 得失 | 順位 |
|-------|------------------|-----------|----|----|----|----|----|----|
| 22 | 小田部紗奈⑤ 山口 優莉⑤ | (下妻クラブJr) | / | ③ | ③ | 2 | | 1 |
| 23 | OP | (下妻クラブJr) | R | / | R | 0 | | 3 |
| 24 | 嶋田 綾香⑥ 高久真祐子⑥ | (友部ジュニア) | 2 | ③ | / | 1 | | 2 |

| Iブロック | | | 25 | 26 | 27 | 勝点 | 得失 | 順位 |
|-------|------------------|-----------------------|----|----|----|----|----|----|
| 25 | 濱田 莉紗⑥ 水上 結月⑥ | (さくらだST) | / | ③ | 2 | 1 | | 2 |
| 26 | 尾内 亜衣⑤ 青木 藍加⑤ | (野木) | 0 | / | 0 | 0 | | 3 |
| 27 | 齋藤優樹菜⑥ 鯉淵 結菜⑥ | (下妻砂沼クラブ) (友部ジュニア) | ③ | ③ | / | 2 | | 1 |

◆決勝トーナメント

< 高学年女子 >

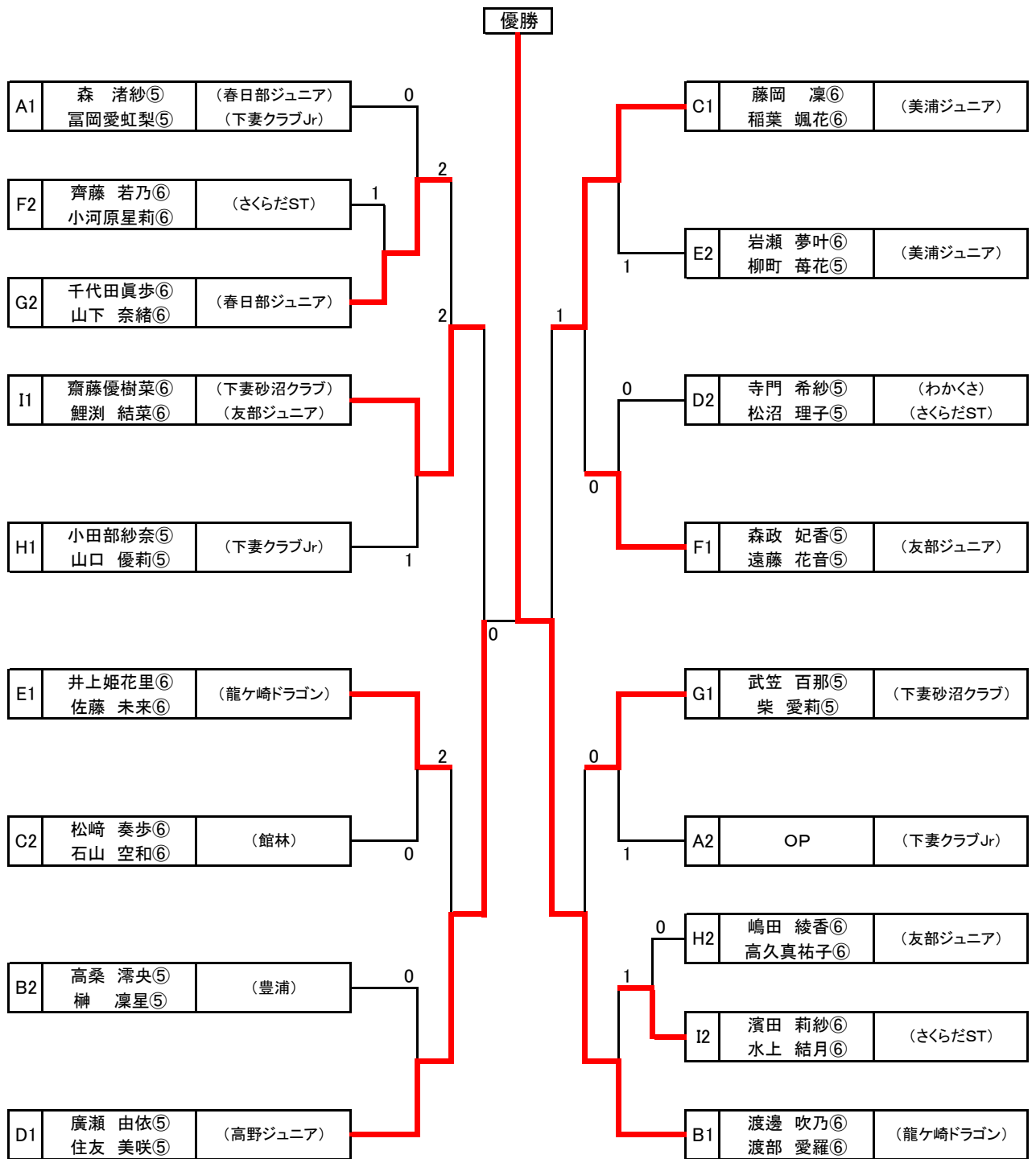

◆3位決定戦

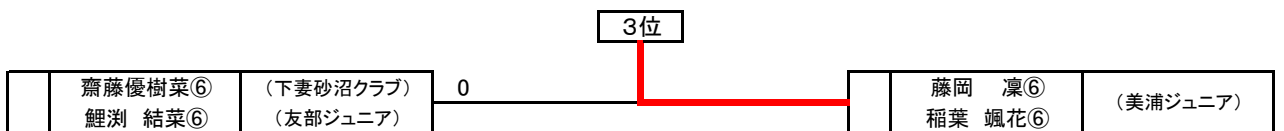

〈低学年女子〉

◆予選リーグ

| Aブロック | | | 1 | 2 | 3 | 勝点 | 得失 | 順位 |
|-------|------------------|-----------|---|---|---|----|----|----|
| 1 | 関 冬花④ 種村 彩英④ | (春日部ジュニア) | / | ③ | ③ | 2 | | 1 |
| 2 | OP | (下妻クラブJr) | R | / | R | 0 | | 3 |
| 3 | 赤澤 瑠那④ 寺井 優奈④ | (さくらだST) | 0 | ③ | / | 1 | | 2 |

| Bブロック | | | 4 | 5 | 6 | 勝点 | 得失 | 順位 |
|-------|------------------|-----------------------|---|---|---|----|----|----|
| 4 | 渡部 結琉④ 永田みなみ④ | (龍ヶ崎ドラゴン) (友部ジュニア) | / | ③ | ③ | 2 | | 1 |
| 5 | 槇島 奈美② OP | (さくらだST) (下妻クラブJr) | R | / | R | 0 | | 3 |
| 6 | 芹澤 結芽④ 宮内 彩稀④ | (牛久) | 0 | ③ | / | 1 | | 2 |

| Cブロック | | | 7 | 8 | 9 | 勝点 | 得失 | 順位 |
|-------|------------------|---------|---|---|---|----|----|----|
| 7 | 齊藤 結衣④ 齊藤 芽衣④ | (下妻JST) | / | ③ | ③ | 2 | | 1 |
| 8 | 小山 鈴② 川井田奈美② | (館林) | 0 | / | 0 | 0 | | 3 |
| 9 | 平久 愛莉④ 矢田部 麗④ | (野木) | 2 | ③ | / | 1 | | 2 |

| Dブロック | | | 10 | 11 | 12 | 勝点 | 得失 | 順位 |
|-------|------------------|----------------------|----|----|----|----|----|----|
| 10 | 白川 菜穂④ 中川 結愛③ | (古河STC) (下妻クラブJr) | / | ③ | ③ | 2 | | 1 |
| 11 | 長沼みなみ③ 覚張 美羽③ | (牛久) | 0 | / | 0 | 0 | | 3 |
| 12 | 槇島 杏奈④ 中村 美玲③ | (さくらだST) (NEXT) | 1 | ③ | / | 1 | | 2 |

| Eブロック | | | 13 | 14 | 15 | 勝点 | 得失 | 順位 |
|-------|------------------|----------------------|----|----|----|----|----|----|
| 13 | 池田 美詩③ 新堀 沙羅④ | (美浦ジュニア) (旭ジュニア) | / | ③ | ③ | 2 | | 1 |
| 14 | 野本 千暖③ 前田 理乃③ | (高野ジュニア) (杉戸ジュニア) | 0 | / | ③ | 1 | | 2 |
| 15 | 菅沼 柚希④ 小堀沙弥乃④ | (館林) | 0 | 1 | / | 0 | | 3 |

| Fブロック | | | 16 | 17 | 18 | 勝点 | 得失 | 順位 |
|-------|------------------|----------------------|----|----|----|----|----|----|
| 16 | 柳町 桃花② 櫻井いろは② | (美浦ジュニア) (友部ジュニア) | / | ③ | ③ | 2 | | 1 |
| 17 | 大久保佐咲③ 田村 虹音③ | (下妻クラブJr) | 0 | / | 2 | 0 | | 3 |
| 18 | 橋本 陽美③ 西田 和華② | (春日部ジュニア) (古河STC) | 0 | ③ | / | 1 | | 2 |

| Gブロック | | | 19 | 20 | 21 | 勝点 | 得失 | 順位 |
|-------|------------------|---------------------|----|----|----|----|----|----|
| 19 | 滝沢 佳純④ 川俣 嘉櫻④ | (わかくさ) (さくらだST) | / | ③ | ③ | 2 | | 1 |
| 20 | 小田部志保③ 生井 有紗② | (下妻クラブJr) | 0 | / | 0 | 0 | | 3 |
| 21 | 宮本 優凧③ 西田 菜緒④ | (美浦ジュニア) (古河STC) | 0 | ③ | / | 1 | | 2 |

◆決勝トーナメント

< 低学年女子 >

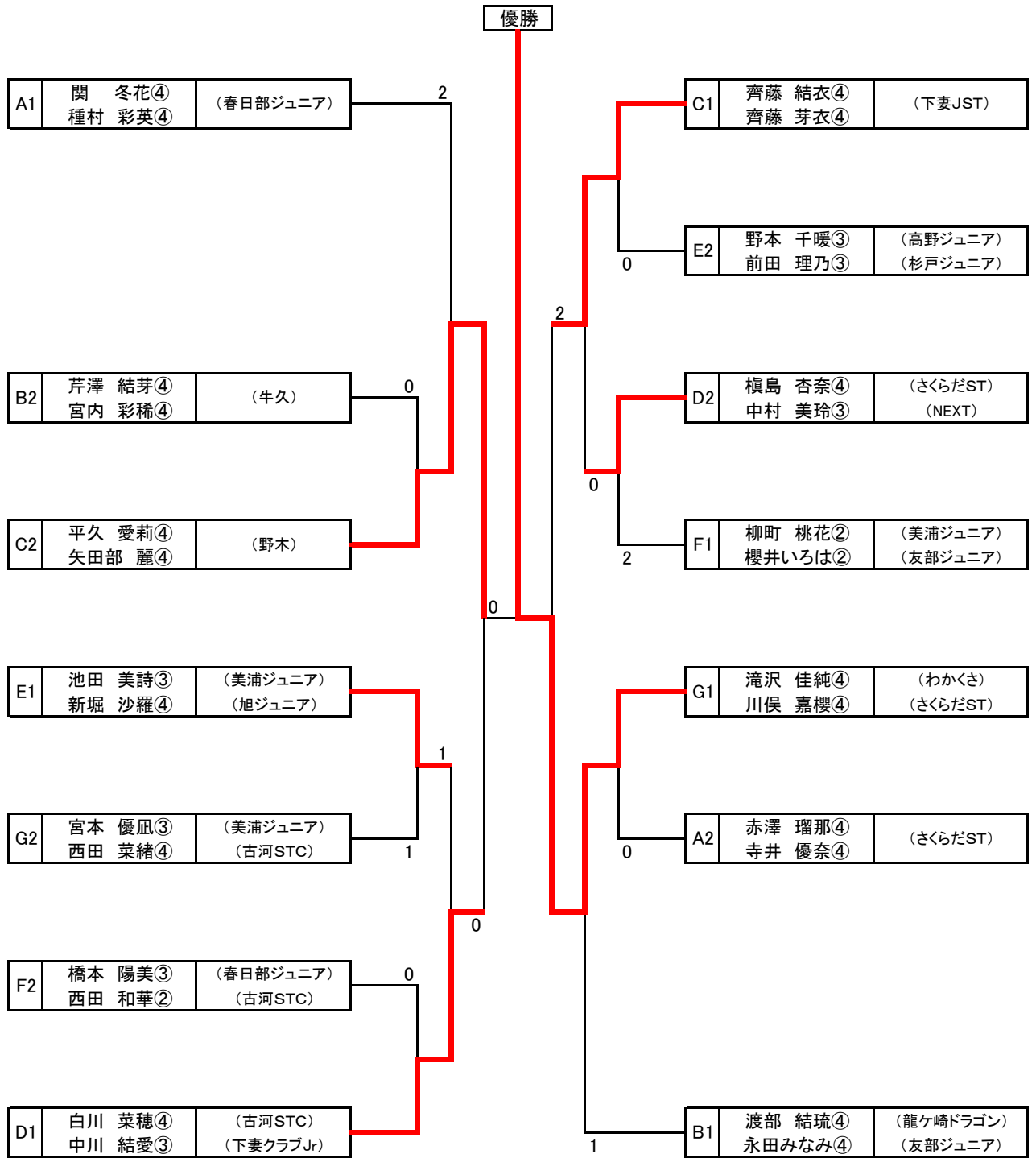

◆3位決定戦

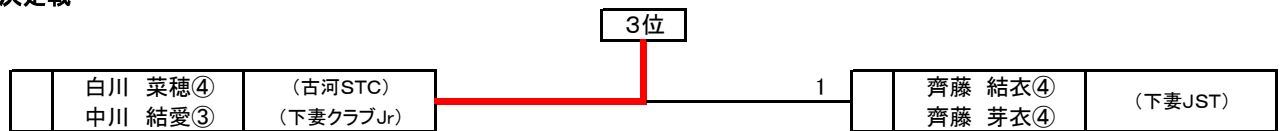

下妻市小学生ソフトテニス交流大会

< 高学年男子 >

◆予選リーグ

| Aブロック | | | 1 | 2 | 3 | 勝点 | 得失 | 順位 |
|-------|------------------|---------------------|---|---|---|----|----|----|
| 1 | 川島 立輝⑥ 歌川 陽太⑥ | (さくらだST) (川島STC) | / | ③ | ③ | 2 | | 1 |
| 2 | OP | (下妻クラブJr) | R | / | R | 0 | | 3 |
| 3 | 大久保登陽⑥ 堀越 樹④ | (野木) | 0 | ③ | / | 1 | | 2 |

| Bブロック | | | 4 | 5 | 6 | 勝点 | 得失 | 順位 |
|-------|------------------|---------------------|---|---|---|----|----|----|
| 4 | 豊田 蒼明⑥ 豊田 煌明⑥ | (豊浦) | / | ③ | ③ | 2 | | 1 |
| 5 | OP | (下妻クラブJr) | R | / | R | 0 | | 3 |
| 6 | 細村 洸毅⑤ 坪木 寛哉⑤ | (川島STC) (さくらだST) | 1 | ③ | / | 1 | | 2 |

| Cブロック | | | 7 | 8 | 9 | 勝点 | 得失 | 順位 |
|-------|------------------|-----------|---|---|---|----|----|----|
| 7 | 渡邊琥太郎⑥ 中久喜斗真⑥ | (下妻クラブJr) | / | ③ | ③ | 2 | | 1 |
| 8 | 東根 想太⑤ 大久 湊陽⑤ | (さくらだST) | 0 | / | 0 | 0 | | 3 |
| 9 | 松下健次郎④ 佐々木 駿⑥ | (豊浦) | 1 | ③ | / | 1 | | 2 |

| Dブロック | | | 10 | 11 | 12 | 勝点 | 得失 | 順位 |
|-------|-----------------|-----------------------|----|----|----|----|----|----|
| 10 | 平井 湊都⑥ 館野 蓮⑤ | (野木) | / | ③ | ③ | 2 | | 1 |
| 11 | 田中 結生⑤ 細金 楓⑤ | (豊浦) | 0 | / | 0 | 0 | | 3 |
| 12 | 櫻井 獅⑤ 川澄 遥翔⑤ | (友部ジュニア) (下妻クラブJr) | 0 | ③ | / | 1 | | 2 |

| Eブロック | | | 13 | 14 | 15 | 勝点 | 得失 | 順位 |
|-------|------------------|-----------------|----|----|----|----|----|----|
| 13 | 中島 陸登⑤ 植村 蒼空⑤ | (古河STC) (豊浦) | / | ③ | ③ | 2 | | 1 |
| 14 | 渋谷 大翔⑥ 落合桜志郎⑥ | (高野ジュニア) | 1 | / | 1 | 0 | | 3 |
| 15 | 亀井 智成⑥ 荒井 丈瑠⑥ | (新町) (館林) | 0 | ③ | / | 1 | | 2 |

| Fブロック | | | 16 | 17 | 18 | 勝点 | 得失 | 順位 |
|-------|------------------|------------------------|----|----|----|----|----|----|
| 16 | 安藤 怜亜⑤ 上野総司郎⑤ | (古河STC) | / | ③ | ③ | 2 | | 1 |
| 17 | 杉山 蒼佑⑤ 木村 翔太⑤ | (下妻砂沼クラブ) (下妻クラブJr) | 2 | / | ③ | 1 | | 2 |
| 18 | 森 峻真⑥ 関 広太郎⑤ | (野木) | 0 | 1 | / | 0 | | 3 |

| Gブロック | | | 19 | 20 | 21 | 勝点 | 得失 | 順位 |
|-------|------------------|-----------|----|----|----|----|----|----|
| 19 | 岩崎 光一⑤ 小澤 璃久⑤ | (下妻クラブJr) | / | ③ | 1 | 1 | | 2 |
| 20 | 高田 光琉⑥ 知久 航⑤ | (古河北利根) | 1 | / | 0 | 0 | | 3 |
| 21 | 鴫田 皓平⑥ 稲毛 應介⑥ | (館林) | ③ | ③ | / | 2 | | 1 |

| Hブロック | | | 22 | 23 | 24 | 勝点 | 得失 | 順位 |
|-------|------------------|---------------------|----|----|----|----|----|----|
| 22 | 櫻岡 琉聖⑥ 中村 圭⑥ | (豊浦) | / | ③ | 0 | 1 | | 2 |
| 23 | 黒川 陽真⑥ 山中 偉百⑤ | (下妻クラブJr) | 0 | / | 0 | 0 | | 3 |
| 24 | 小柴 悠輝⑤ 鈴裏 粹晴⑤ | (龍ヶ崎ドラゴン) (常陸太田) | ③ | ③ | / | 2 | | 1 |

◆決勝トーナメント

＜ 高学年男子 ＞

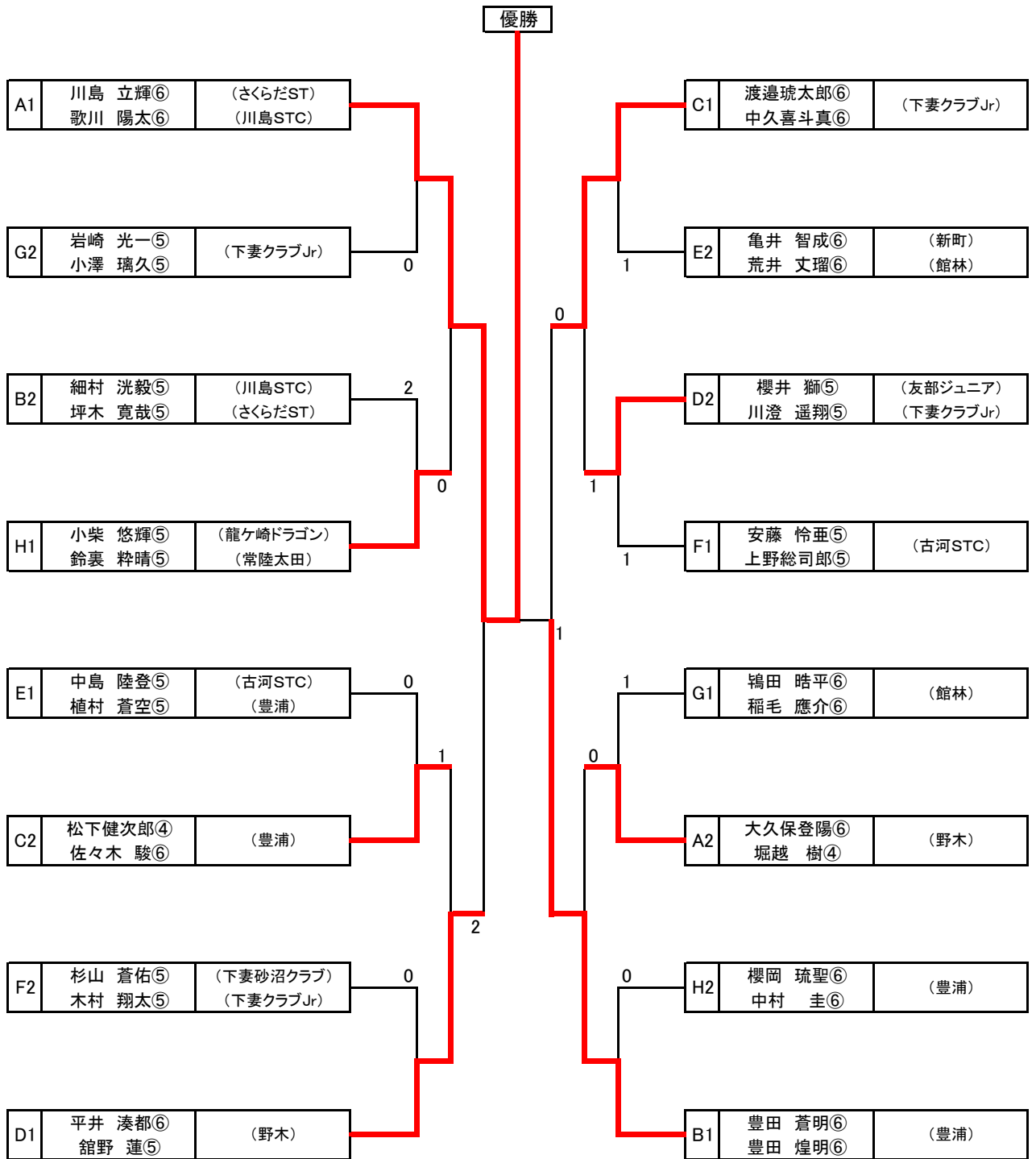

◆3位決定戦

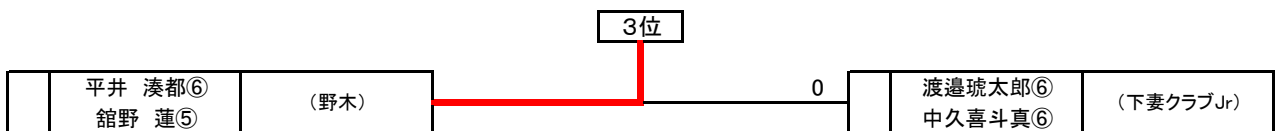

< 低学年男子 >

◆予選リーグ

| Aブロック | | | 1 | 2 | 3 | 勝点 | 得失 | 順位 |
|-------|------------------|-----------|---|---|---|----|----|----|
| 1 | 森政 雄飛④ 鯉淵 結羽④ | (友部ジュニア) | / | ③ | ③ | 2 | | 1 |
| 2 | OP | (下妻クラブJr) | R | / | R | 0 | | 3 |
| 3 | 川田 遥斗③ 黒川 蒼真③ | (下妻クラブJr) | 1 | ③ | / | 1 | | 2 |

| Bブロック | | | 4 | 5 | 6 | 勝点 | 得失 | 順位 |
|-------|------------------|----------------------|---|---|---|----|----|----|
| 4 | 森 優士郎④ 別符 楓都④ | (野木) | / | ③ | ③ | 2 | | 1 |
| 5 | OP | (下妻クラブJr) | R | / | R | 0 | | 3 |
| 6 | 白川 蒼大② 早乙女 颯③ | (古河STC) (下妻クラブJr) | 0 | ③ | / | 1 | | 2 |

| Cブロック | | | 7 | 8 | 9 | 勝点 | 得失 | 順位 |
|-------|------------------|----------------------|---|---|---|----|----|----|
| 7 | 中村 匠④ 中崎 翔④ | (美浦ジュニア) (霞ヶ浦STC) | / | ③ | ③ | 2 | | 1 |
| 8 | 小松崎 蓮③ 関根 燈也③ | (下妻砂沼クラブ) | 0 | / | 0 | 0 | | 3 |
| 9 | 寺村 啓④ 奥野木結人③ | (さくらだST) (NEXT) | 0 | ③ | / | 1 | | 2 |

| Dブロック | | | 10 | 11 | 12 | 勝点 | 得失 | 順位 |
|-------|------------------|---------------------|----|----|----|----|----|----|
| 10 | 小倉 陸羽④ 酒井 煌輔④ | (野木) | / | ③ | ③ | 2 | | 1 |
| 11 | 上野政武郎① 藤岡 想① | (古河STC) (美浦ジュニア) | 0 | / | 0 | 0 | | 3 |
| 12 | 宇都木晟李③ 中島 悠輝③ | (古河北利根) | 0 | ③ | / | 1 | | 2 |

| Eブロック | | | 13 | 14 | 15 | 勝点 | 得失 | 順位 |
|-------|------------------|----------------------|----|----|----|----|----|----|
| 13 | 島田 匠④ 飯塚 陽也④ | (古河STC) (下妻クラブJr) | / | 1 | ③ | 1 | | 2 |
| 14 | 根本 雄大③ 松本 大知② | (豊浦) (みらいジュニア) | ③ | / | ③ | 2 | | 1 |
| 15 | 石渡 俊亮③ 佐藤 碧都③ | (下妻砂沼クラブ) | 1 | 2 | / | 0 | | 3 |

| Fブロック | | | 16 | 17 | 18 | 勝点 | 得失 | 順位 |
|-------|------------------|-----------|----|----|----|----|----|----|
| 16 | 篠崎 晴斗④ 市塚 誠人④ | (友部ジュニア) | / | 2 | 0 | 0 | | 3 |
| 17 | 小野寺智哉③ 小林 玲絡③ | (古河北利根) | ③ | / | 0 | 1 | | 2 |
| 18 | 渡邊凜太郎③ 中久喜暖大③ | (下妻クラブJr) | ③ | ③ | / | 2 | | 1 |

◆決勝トーナメント

< 低学年男子 >

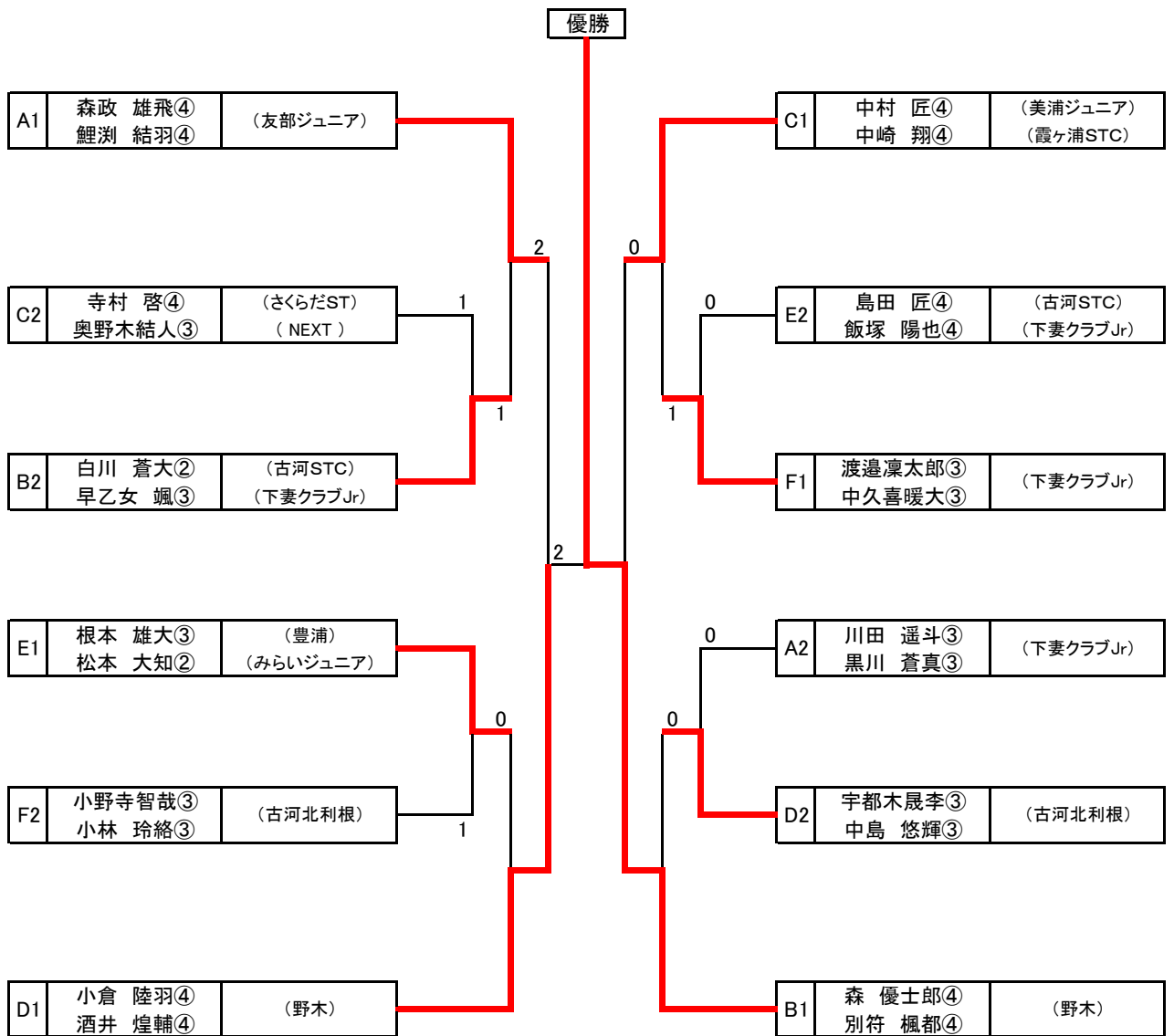

◆3位決定戦

